

EXPOROOF UTERUMSTAK PRODUKTBLAD & TEKNISK BESKRIVNING



TAKSYSTEM EXPOROOF

Svensktillverkat & måttanpassat
taksystem för uterum och
vinterträdgård.





Uterumstak ExpoRoof

Om du väljer glastaket ExpoRoof från Expodul får du också utmärkta isoleringsegenskaper och en hållfasthet i särklass. Våra glastak anpassas alltid individuellt efter kundens behov och passar med andra ord alla typer av uterum eller uteplatser, inklusive vinterträdgårdar. Du får även möjlighet att välja mellan våra tre standardkulörer - vit, grå eller svart utan extra konstnad.

Ett glastak är en av de mest attraktiva och unika delar du kan ha på din fastighet eller till ditt uterum. Det är heller inget material som åldras i traditionell bemärkelse, så du behöver inte oroa dig över solblekning eller missfärgning med tiden. Dessutom är det enkelt att hålla rent.

Genom att använda olika glaskombinationer bestämmer du själv egenskaperna för ditt glastak. Exempelvis kan man väga in faktorer som belastning, ljusgenomsläpp, ljudreduktion och isolering. Du får helt enkelt ditt glastak precis så som du vill ha det.

OM EXPOROOF

Taksystemet monteras på en bärande grundkonstruktion och samtliga delar livar mot stommen. ExpoRoof kan väljas till alla modeller av Expoduls limträstommar.

GLAS & ANDRA FYLLNINGAR

För oisolerade glastak används 8mm härdat glas och för isolerat glastak används 33mm isolerglas. Taksystemet erbjuds även med andra fyllningar såsom kanalplast eller sandwich-paneler.

MÅTTANPASSAT

ExpoRoof måttanpassas efter önskade mått. Olika fyllningskombinationer väljs efter krav på belastning, isolering, solskydd eller ljudreduktion. Taket levereras färdigkapat och är redo att monteras direkt vid leverans.

DINA FÖRUTSÄTTNINGAR

Dimensionering av glastaket görs alltid individuellt efter takets förutsättningar. Andra glaskombinationer offereras enligt önskemål.

PSST..

Kommer med
isolerande
takbalksprofil!

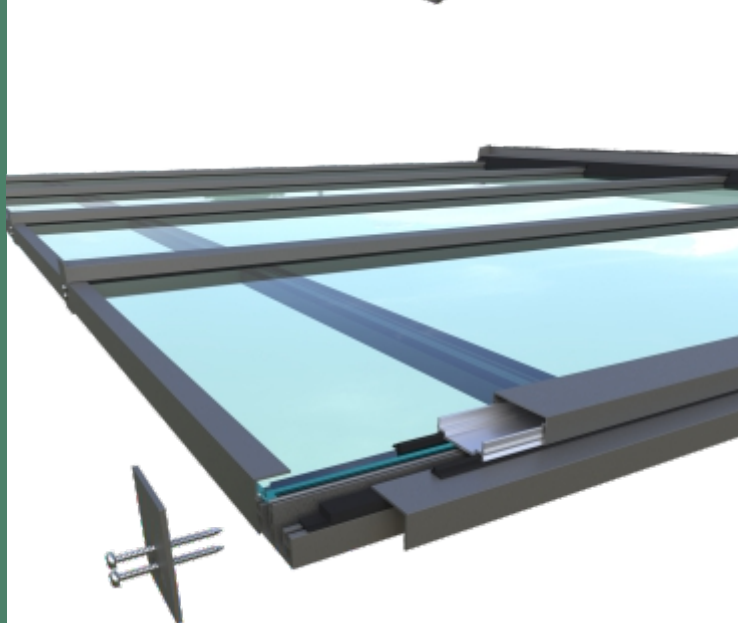
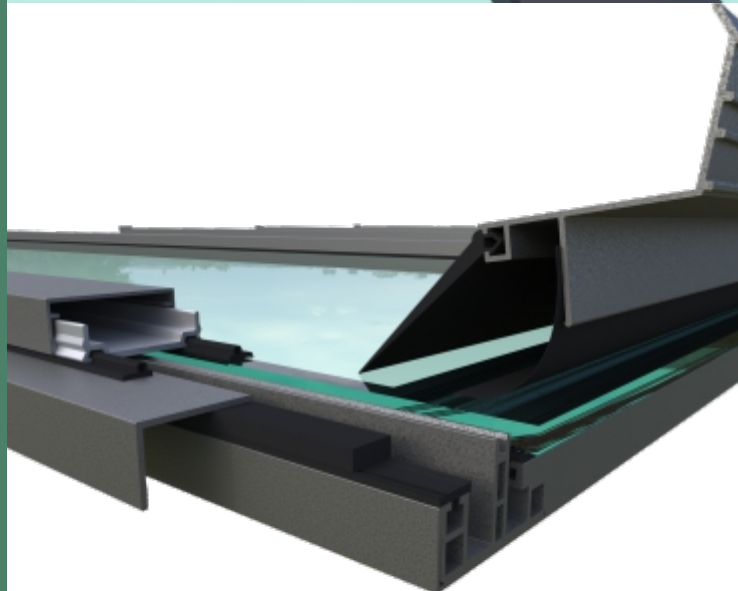

TAKFAKTA - GLASTAK



▲ Glastak Pergola 8mm
Sommar, Förlängd sommar

Tjocklek:	8mm
Glasbredd:	max 1000mm
Kulör:	Ofärgat
U-värde glas:	5,7 W/m ² K
Vikt:	20kg/m ²
Profilkulör:	Vit Ral9010 Grå Db703 finstruktur Svart Ral 9005 Matt

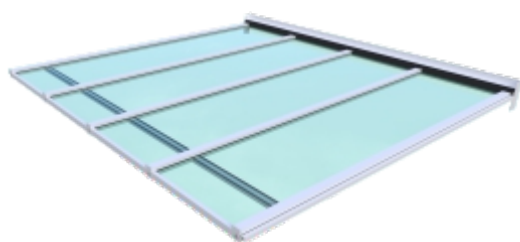

8mm härdad enkelglas



▲ Glastak Pergola 33mm
Vår&Höst, Vinter

Tjocklek:	33mm
Skivbredder:	max 1000mm
Kulör:	Ofärgat
U-värde glas:	1,1 W/m ² K
Vikt:	35kg/m ²
Profilkulör:	Vit Ral9010 Grå Db703 finstruktur Svart Ral 9005 Matt

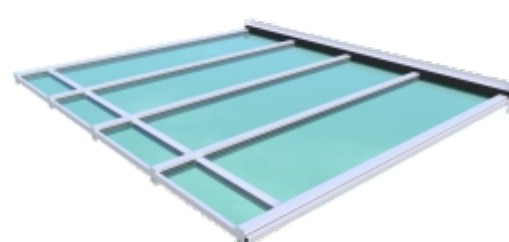

33mm härdat isolerglas



GLASTAK - SOMMAR, FÖRLÄNGD SOMMAR

Glastak ExpoRoof 8mm rekommenderas till våra limträstommar med Solo enkelglassystem med härdat glas för sommar-säsong eller härdat energi glas för förlängd sommar-säsong.

Vi rekommenderar även en lägsta takvinkel på 7° för att förebygga risken att smuts och vatten blir ståendes.

Takspröjs tillkommer när den totala takglaslängden överskrider 2500mm. För Expoul limträstomme linjeras även tillhörande kortlingar med takspröjs för ytterligare bärlighet till konstruktionen.

Ett uterum med glastak en solig dag kan uppnå höga temperaturer, tänk därför på att ha god ventilation i uterummet. Tänk även på vilket väderstreck du vill bygga åt för att avgöra hur utsatt för solsken ditt uterum kommer att vara.



GLASTAK - VÅR & HÖST, VINTER

Glastak ExpoRoof 33mm rekommenderas till våra limträstommar med isolerglasystem Twin Light för vår & höst-säsong, Twin och Twin+ för vinter-säsong.

Vi rekommenderar även en lägsta takvinkel på 7° för förebygga risken att smuts och vatten ska bli ståendes.

Takspröjs tillkommer när den totala takglaslängden överskrider 2500mm. För Expoul limträstomme linjeras även tillhörande kortlingar med takspröjs för ytterligare bärlighet till konstruktionen. Det isolerade glastaket är alltid utrustat med en delande spröjs vid takutsticket.

Ett uterum med glastak en solig dag kan uppnå höga temperaturer, tänk därför på att ha god ventilation i uterummet. Tänk även på vilket väderstreck du vill bygga åt för att avgöra hur utsatt för solsken ditt uterum kommer att vara.



EXPOROOF









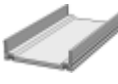
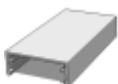

Måttanpassat glastakssystem för
uterum & vinterträdgård

SYSTEMKATALOG **Teknisk beskrivning**

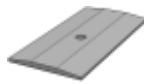





Innehåll & profilista

* 3D-vyer visas ej skalenliga











<p>TBPI-PROFIL [Tillvalsprofil - Aluminiumbeklädnad för takbalksprofil.] Art.nr: xxxxxxx</p>		
<p>TAKBALKSPROFIL ER PVC Art.nr: xxxxxxx</p>		
<p>TRYCKPLATTAPROFIL Art.nr: xxxxxxx</p>		
<p>LOCKPROFIL Art.nr: xxxxxxx</p>		
<p>SPRÖJSPROFIL Art.nr: xxxxxxx</p>		
<p>SPRÖJSLOCKSPROFIL [För 33mm glastak eller vid glasdelningar] Art.nr: xxxxxxx</p>		
<p>SPRÖJSPROFIL NEDKAPAD [Tätlist för främre och bakre bärlina] Art.nr: xxxxxxx</p>		
<p>FRAMKANTSPROFIL Art.nr: xxxxxxx</p>		
<p>GLASSTOPP Art.nr: xxxxxxx</p>	<p>[8mm] 56x76mm [33mm] 56x96mm</p>	
<p>GLASSKYDD PVC [För glasdelningar med spröjsprofil] Art.nr: xxxxxxx</p>	<p>[8mm] 8x15x100mm [33mm] 8x40x100mm</p>	
<p>DISTANSLIST Art.nr: xxxxxxx</p>		

Innehåll & profilista

* 3D-vyer visas ej skalenliga

VÄGGPROFIL Art.nr: xxxxxxx	
L-PROFIL 40X25 Art.nr: xxxxxxx	
TÄCKLOCK NOCK SADELTAK Art.nr: xxxxxxx	
TÄCKLOCK BAKKANT PULPETTAK Art.nr: xxxxxxx	

Skruv & detaljer

GUMMILIST 13MM [Takbalksprofil] Art.nr: xxxxxxx		GUMMILIST 70MM [Väggprofil] Art.nr: xxxxxxx											
GUMMILIST 10MM [Tryckplatta] Art.nr: xxxxxxx		BUTYLTEJP Art.nr: xxxxxxx											
SKRUV A2 RTS [Tryckplatta] Art.nr: xxxxxxx	<table border="0"> <tr> <td>[8mm]</td> <td>4,8x25mm</td> </tr> <tr> <td>[16 mm]</td> <td>4,8x38mm</td> </tr> <tr> <td>[32-33mm]</td> <td>4,8x55mm</td> </tr> </table>	[8mm]	4,8x25mm	[16 mm]	4,8x38mm	[32-33mm]	4,8x55mm	SKRUV A2 FTS Poz [Spröjsplöck] Art.nr: xxxxxxx	<table border="0"> <tr> <td>[8mm]</td> <td>6,3x19mm</td> </tr> <tr> <td>[33mm]</td> <td>6,3x45mm</td> </tr> </table>	[8mm]	6,3x19mm	[33mm]	6,3x45mm
[8mm]	4,8x25mm												
[16 mm]	4,8x38mm												
[32-33mm]	4,8x55mm												
[8mm]	6,3x19mm												
[33mm]	6,3x45mm												
SKRUV RTB 4,9X35 NEOPRENBRICKA [Takbalksprofil] Art.nr: xxxxxxx		SKRUV A2 4,0X30 [Täcklock, Täcklock nock] Art.nr: xxxxxxx											
SKRUV A2 RTS 4,8X9,5 [Skruvlist spröjsprofil] Art.nr: xxxxxxx		SKRUV A2 RTS 4,8X60 [Glasstopp] Art.nr: xxxxxxx											
SKRUV A2 RTB 4,8X50 [Nockprofil sadeltak] Art.nr: xxxxxxx		BOTTNINGSLIST 24MM [Isolerglastak 33mm] Art.nr: xxxxxxx											

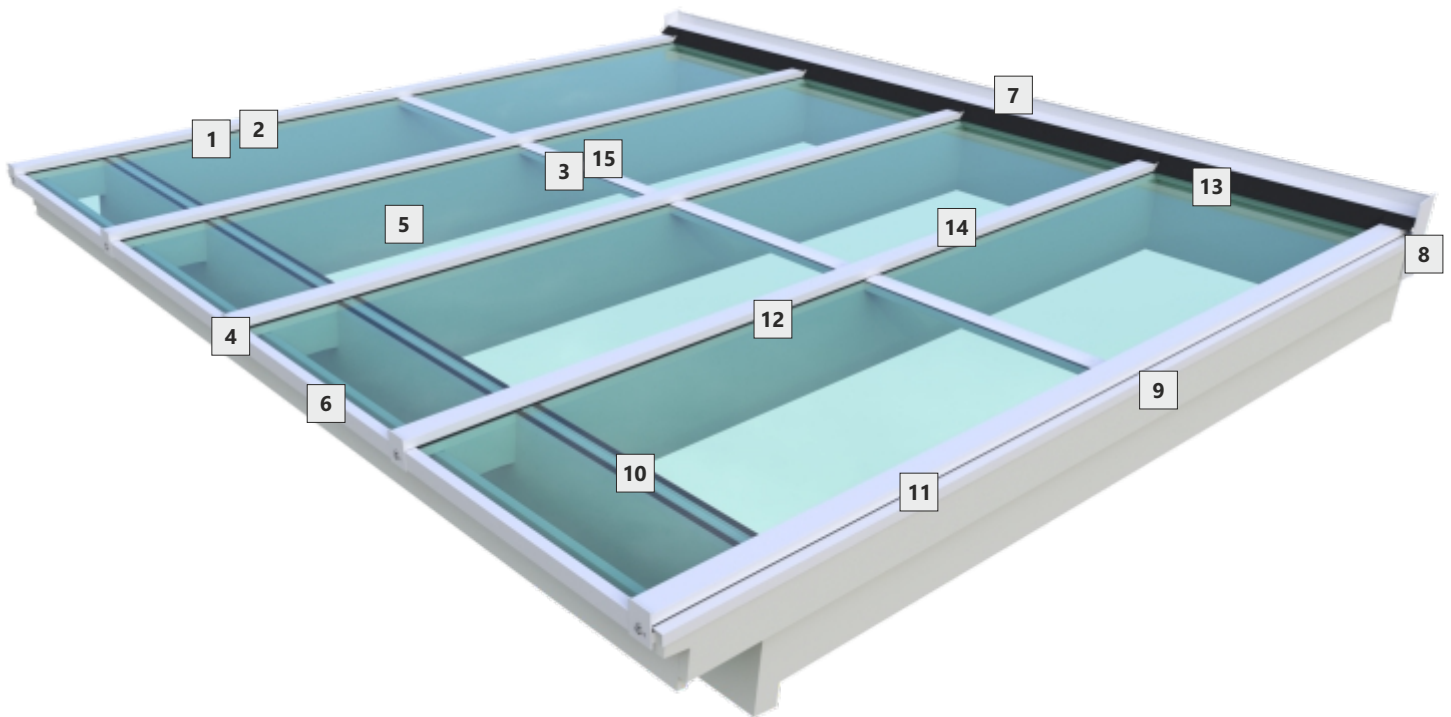

- | | | |
|------------------|-------------------------|----------------|
| 1 TBPI-profil | 6 Framkantsprofil | 11 Distanslist |
| 2 Takbalksprofil | 7 Vägprofil | 12 Tryckplatta |
| 3 Spröjsprofil | 8 Täcklock | 13 Gummilist |
| 4 Glasstopp | 9 L-profil 40x25 | 14 Lockprofil |
| 5 Glasfyllning | 10 Spröjsprofil (kapad) | 15 Spröjslock |

Standardkulörer:

Valbara standardkulörer på lager utan extra kostnad. Aluminiumprofiler tillverkas i matt finstruktur som standard.

Täcklocksprofiler vit och svart kan även väljas i standardkulör med glans 70.

Speciallack offereras mot förfrågan.

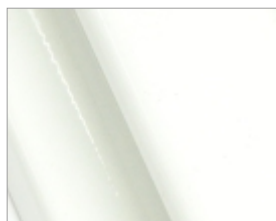

Vit - Ral 9010 finstruktur
L-profil: Ral 9010 G70



Grå - DB 703 finstruktur

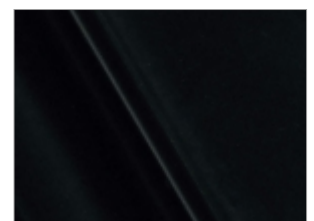

Svart - Ral 9005 finstruktur
L-profil: Ral 9005 Matt G30

[SECTION A-A] VERTIKAL SNITTVY

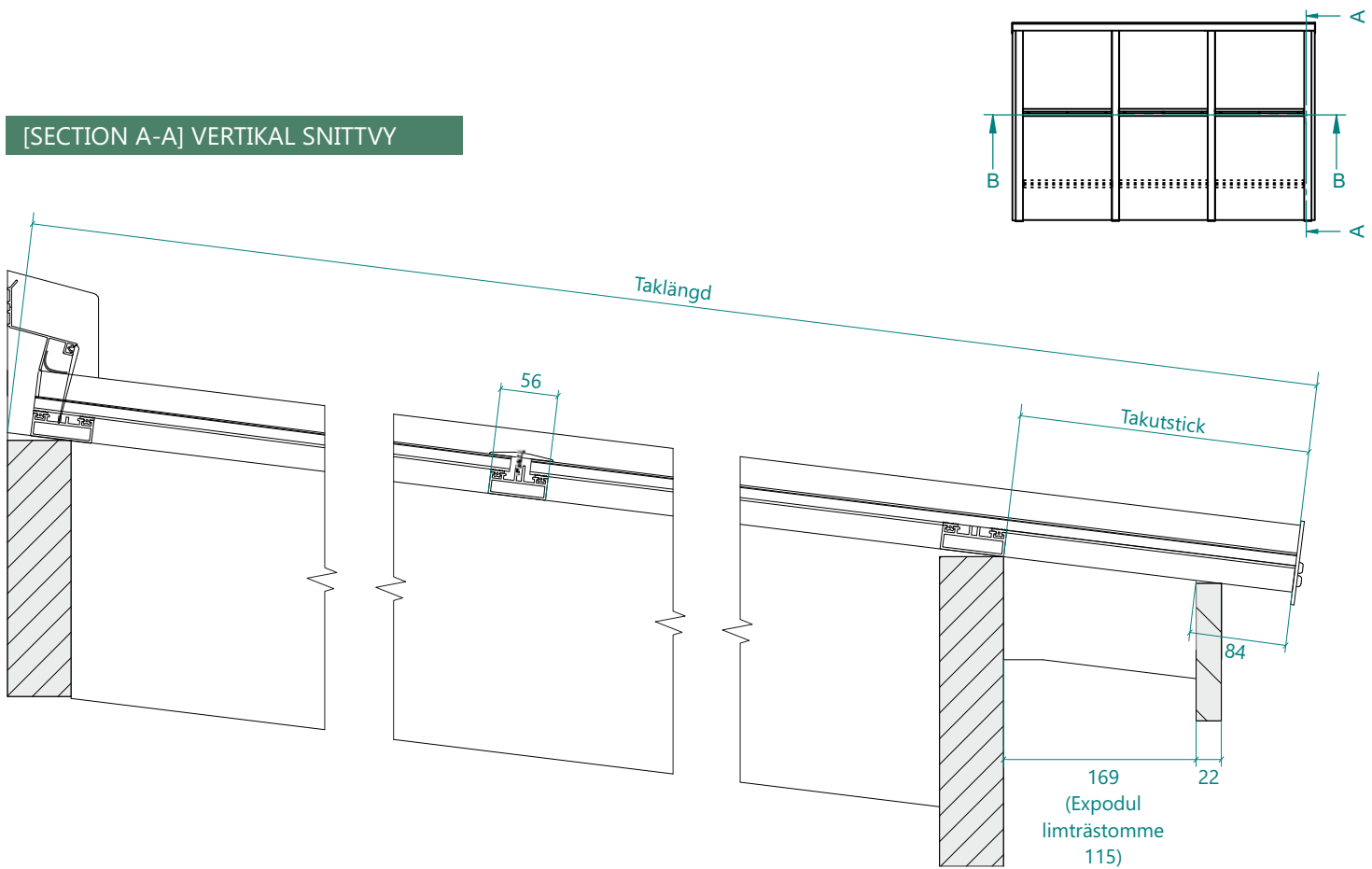

[SECTION B-B] HORIZONTAL SNITTVY

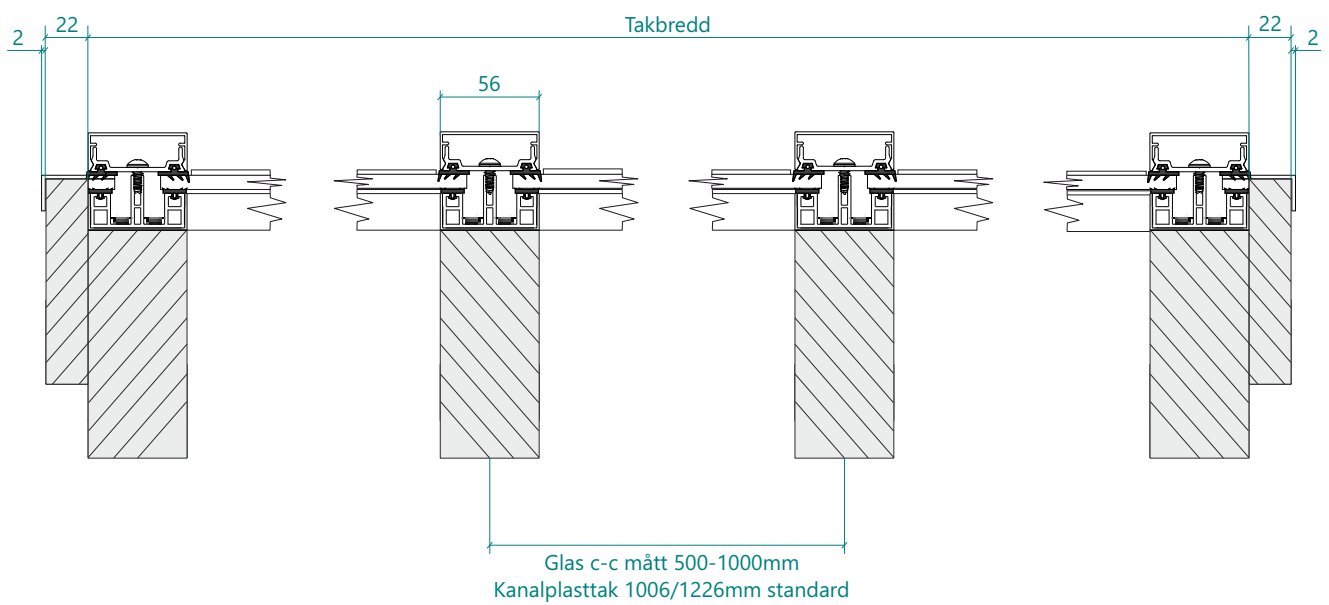

*Vyer baseras på Expodul Uterums limträstomme 115

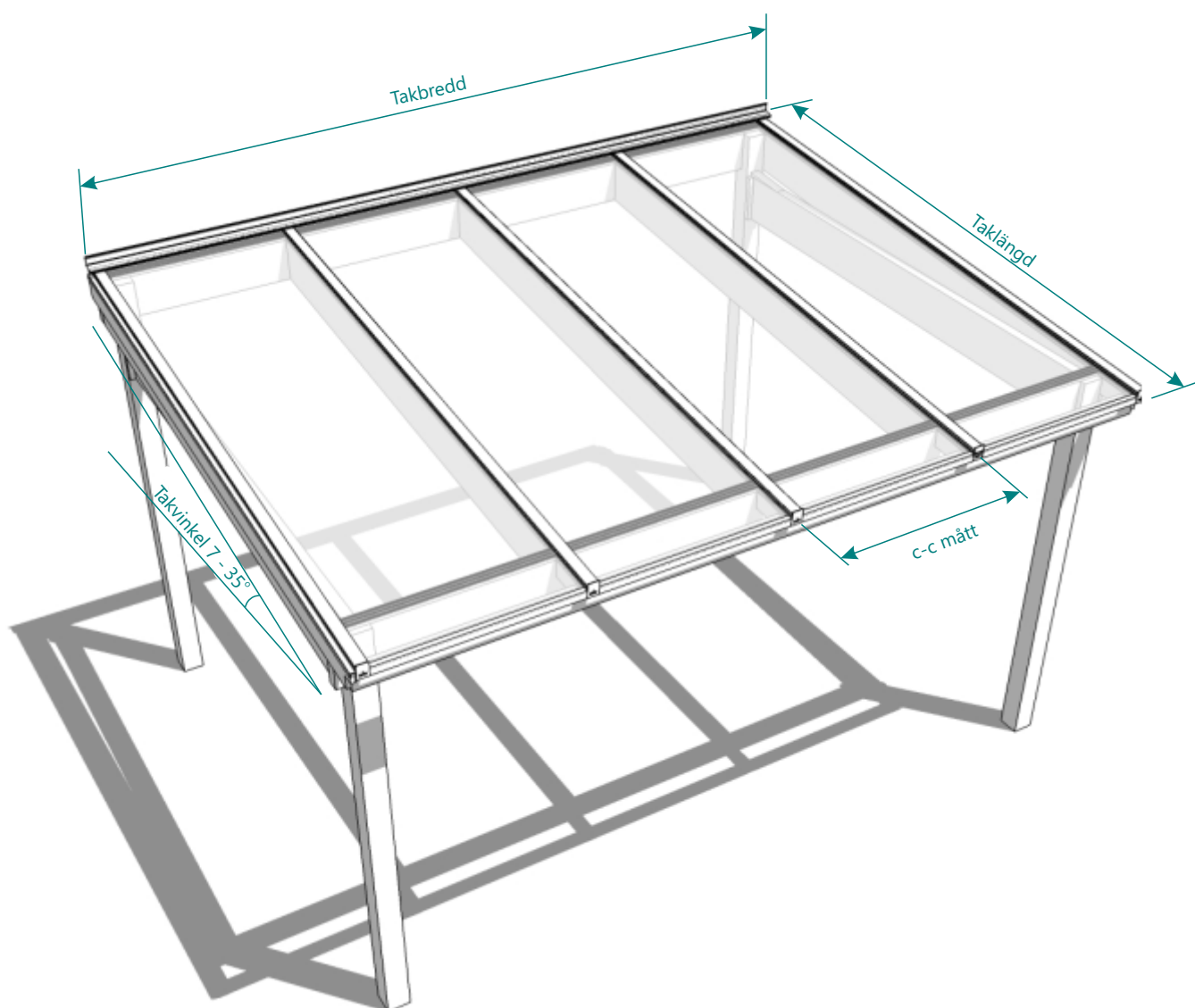

ExpoRoof glastak för obruten takkonstruktion.

Takbredd	=	utvändigt takstolar
Taklängd	=	längd takstolar + 84mm
c-c mått	=	(min/max) 500-1000mm
takvinkel	=	(min/max) 7 - 35°

FAKTA

Glastaket måttanpassas efter befintlig stomme och kan väljas i tre standardkulörer - vit, grå och svart. Systemet monteras ovanpå befintlig konstruktion. ExpoRoof pulpettak kan försees med 8mm härdat glas samt 33mm isolerglas. Även andra fyllningar såsom kanalplast eller heltäckande skiva kan offereras mot förfrågan.

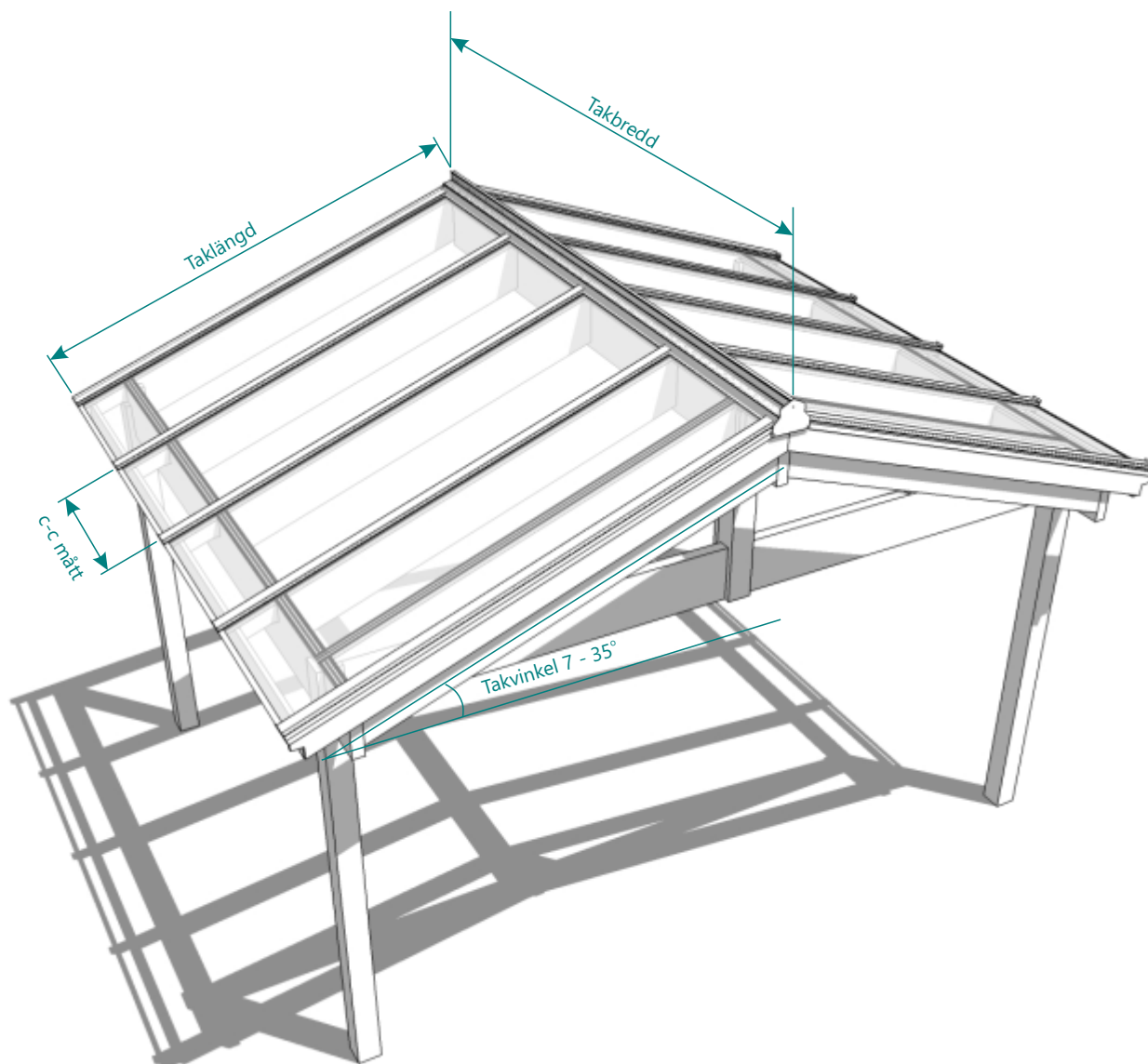

ExpoRoof glastak för sadeltakskonstruktion.

Takbredd	=	utvändigt takstolar
Taklängd	=	längd takstolar + 84mm
c-c mått	=	(min/max) 500-1000mm
takvinkel	=	(min/max) 7 - 35°

FAKTA

Glastaket måttanpassas efter befintlig stomme och kan väljas i tre standardkulörer - vit, grå och svart. Systemet monteras ovanpå befintlig konstruktion. ExpoRoof sadeltak kan försees med 8mm härdat glas samt 33mm isolerglas. Även andra fyllningar såsom kanalplast eller heltäckande skiva kan offereras mot förfrågan.

GLASTAK 8MM

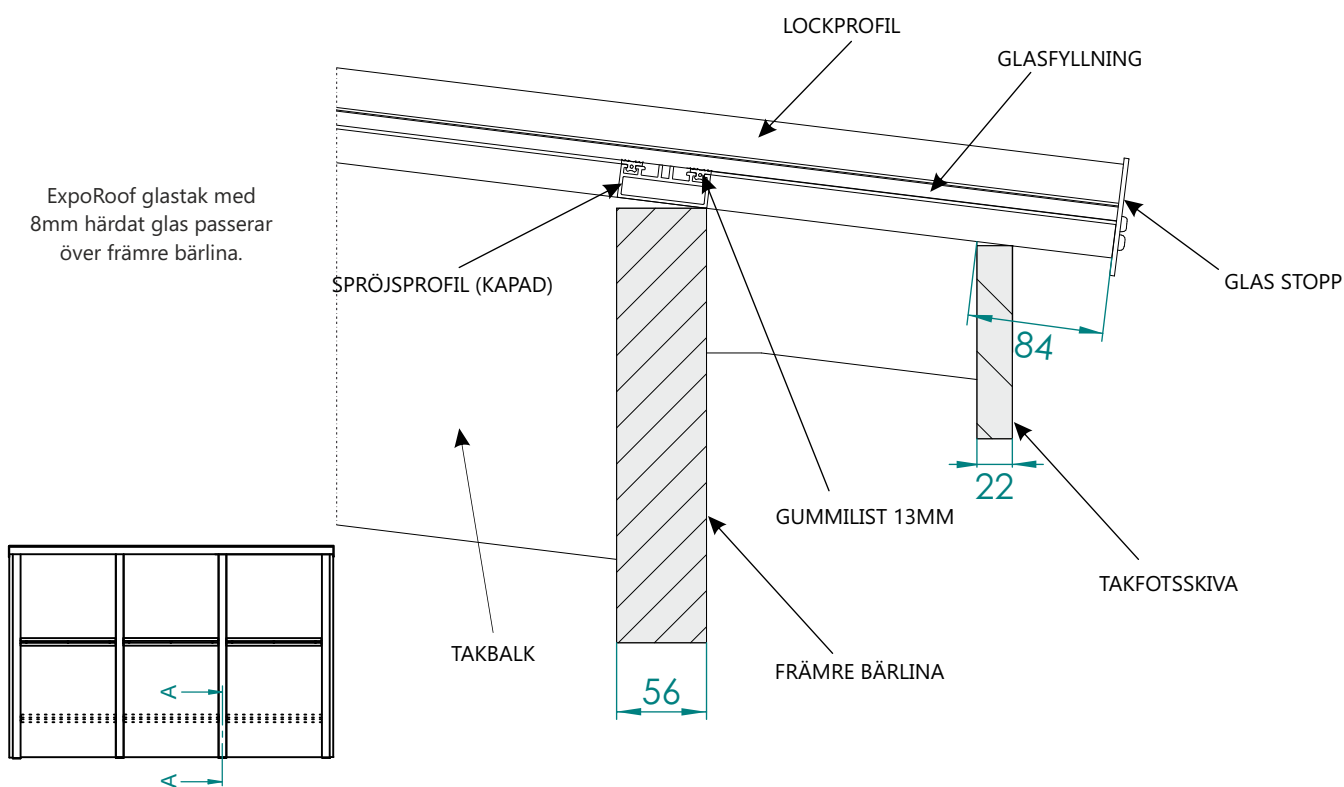

GLASTAK 33MM

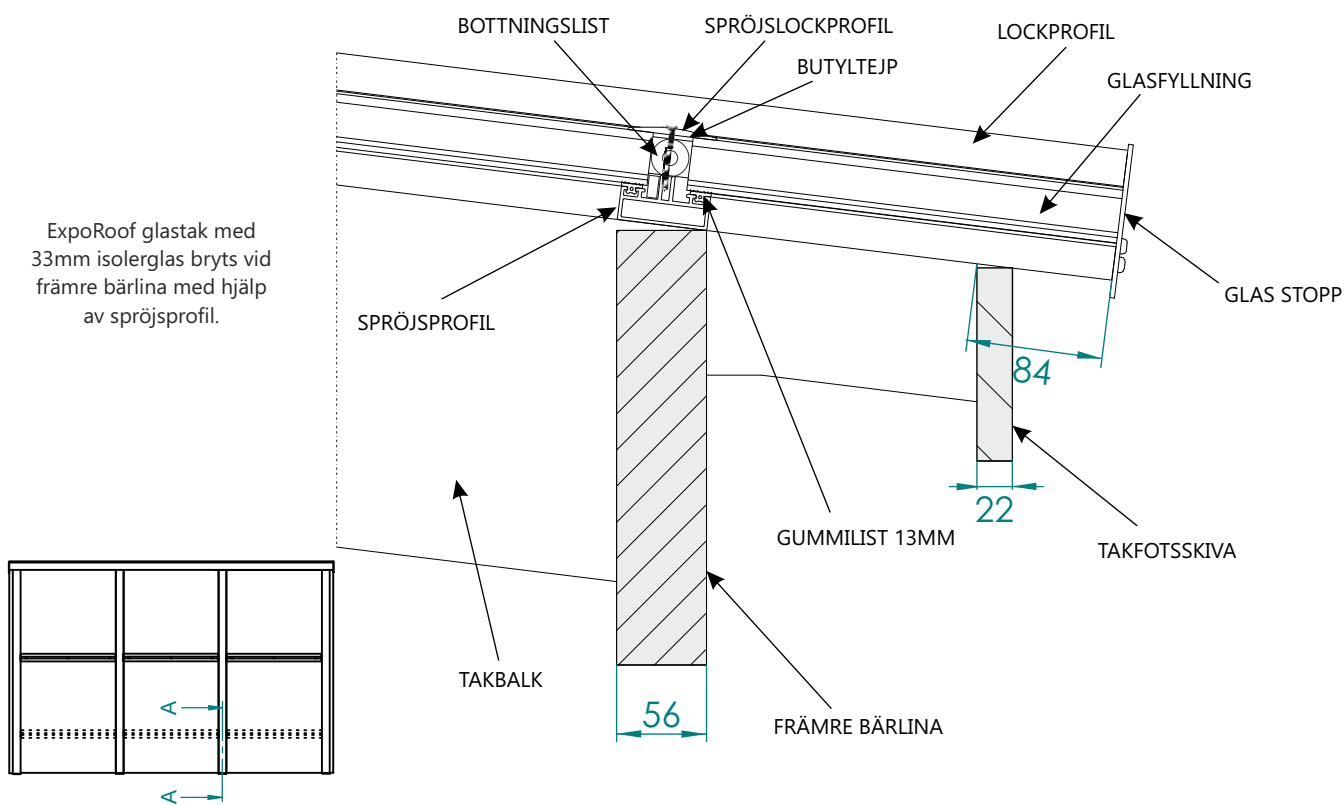

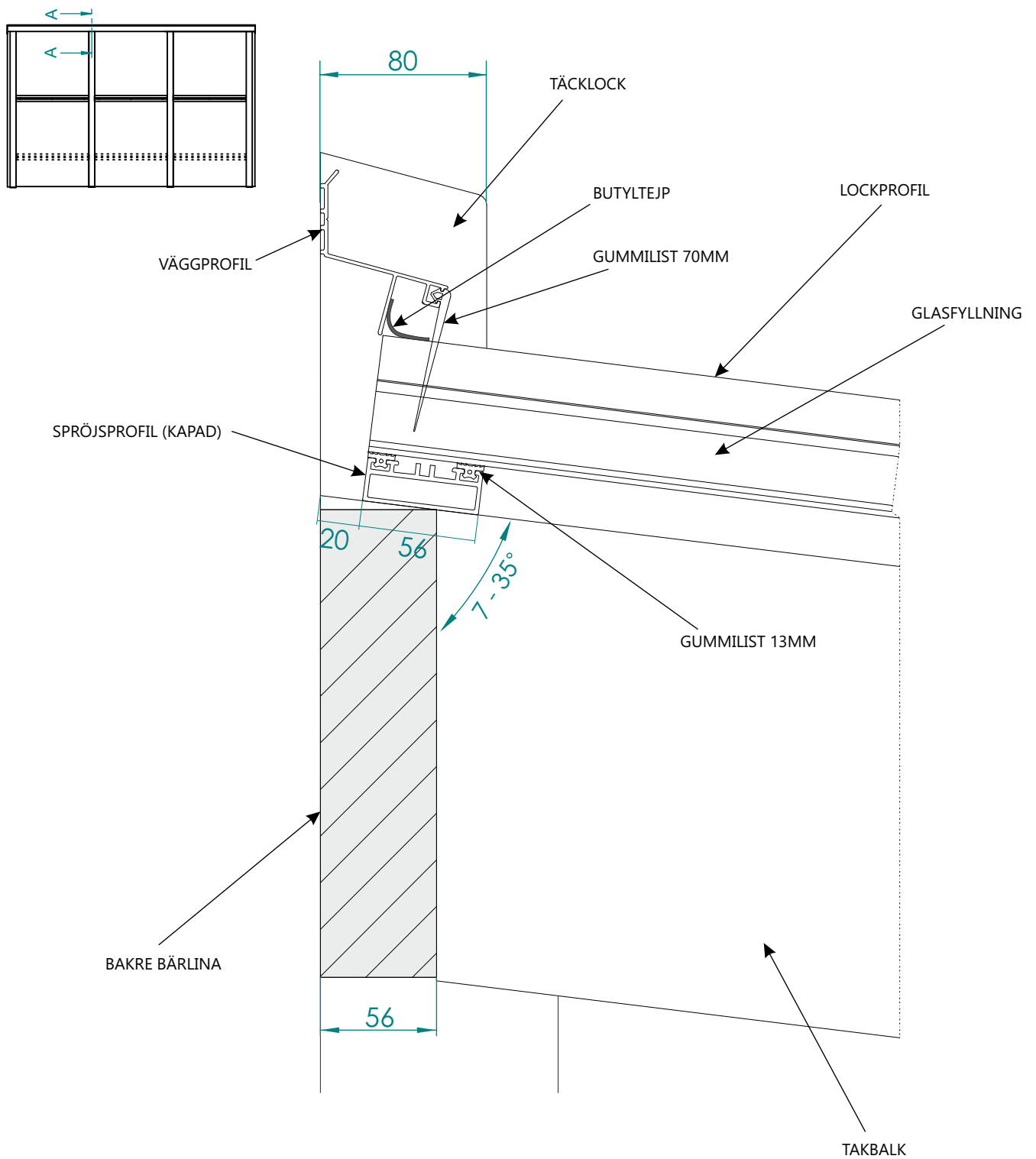

Infästning av väggprofil mot fasad sker via lämplig metod anpassad efter fasadens material.

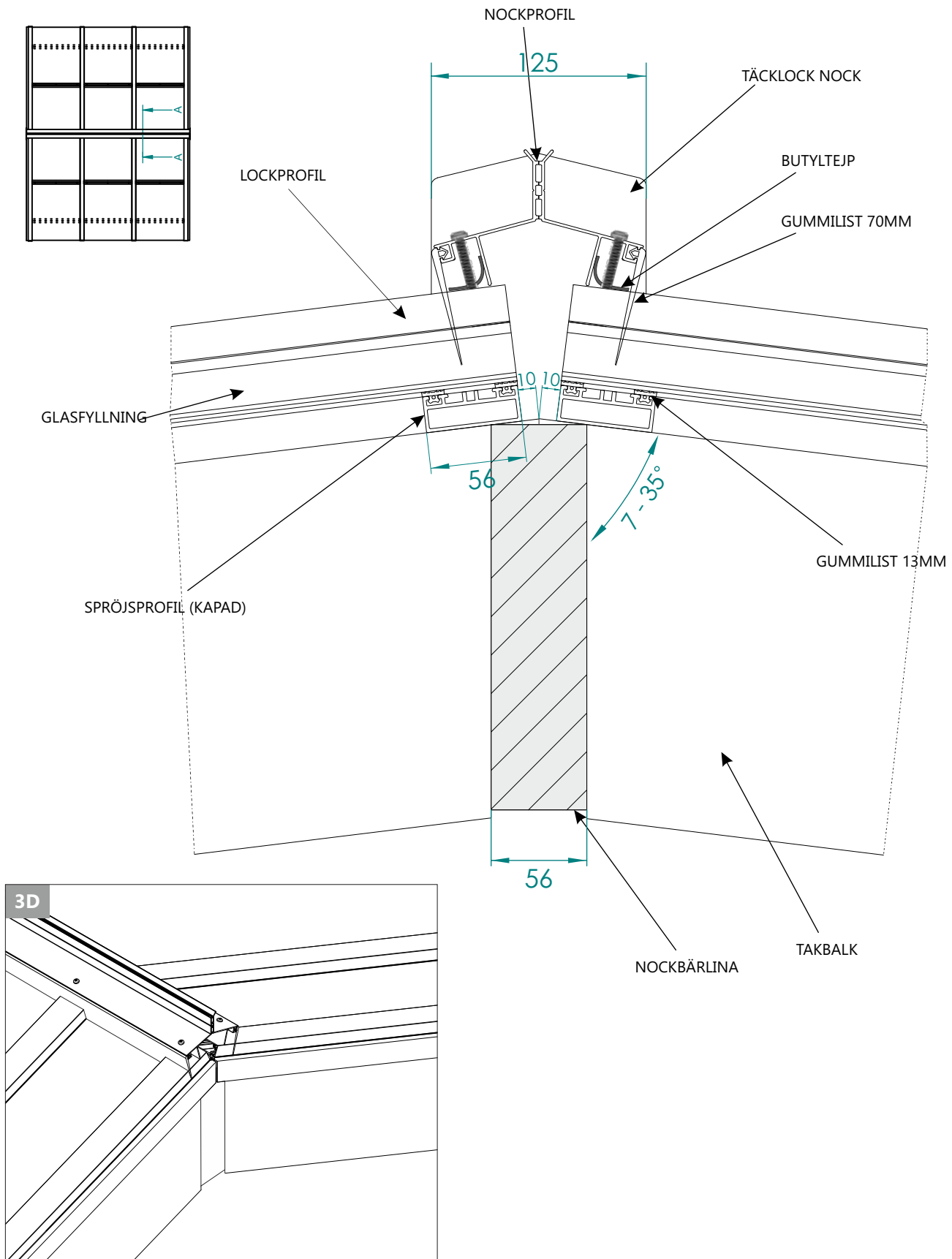

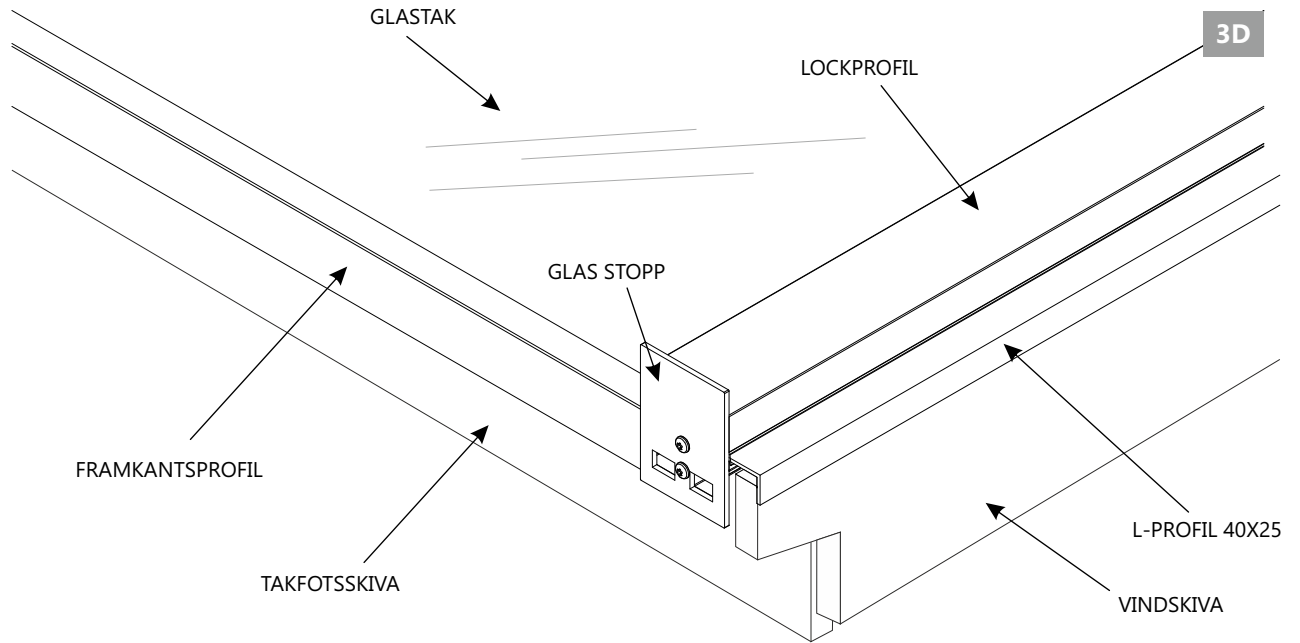

Glasstopp anpassas efter valfri takfyllning. Glasstoppet fästes mot takbalkprofil samt är försedd med dräneringshål för att eventuell kondens ska passera fritt ut mot hängränna.

GLASTAK 8MM

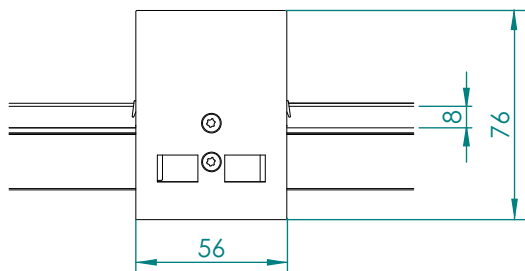

GLASTAK 33MM

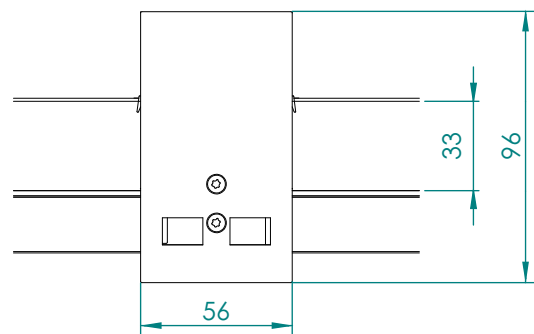

GLASTAK 8MM

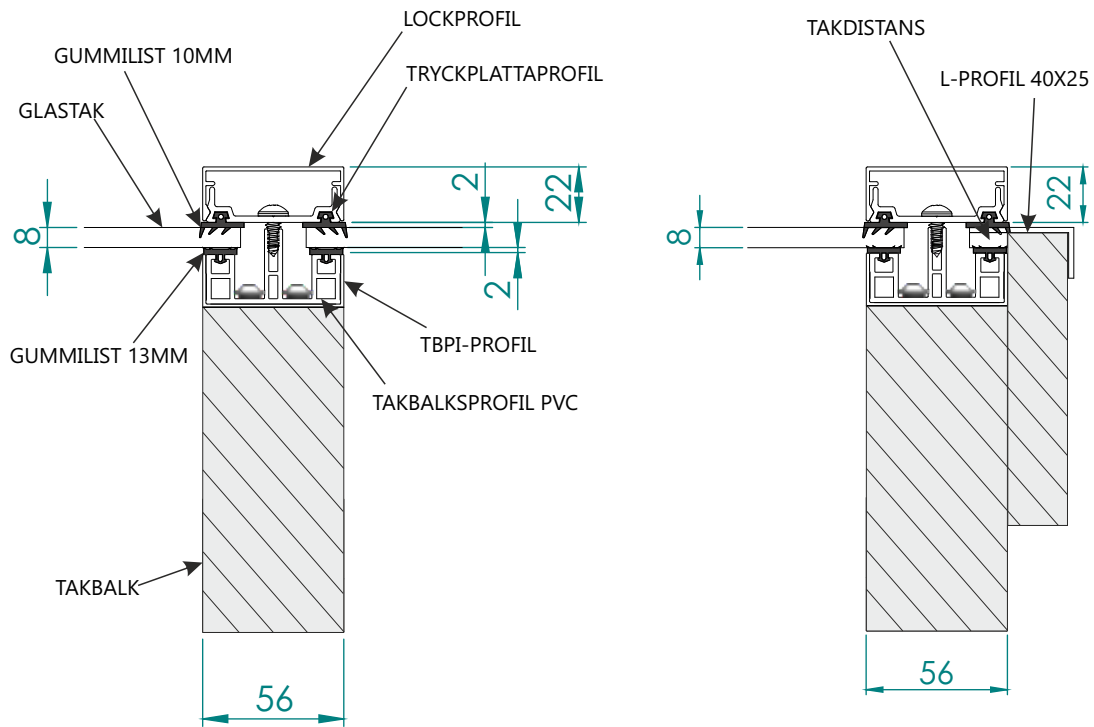

GLASTAK 33MM

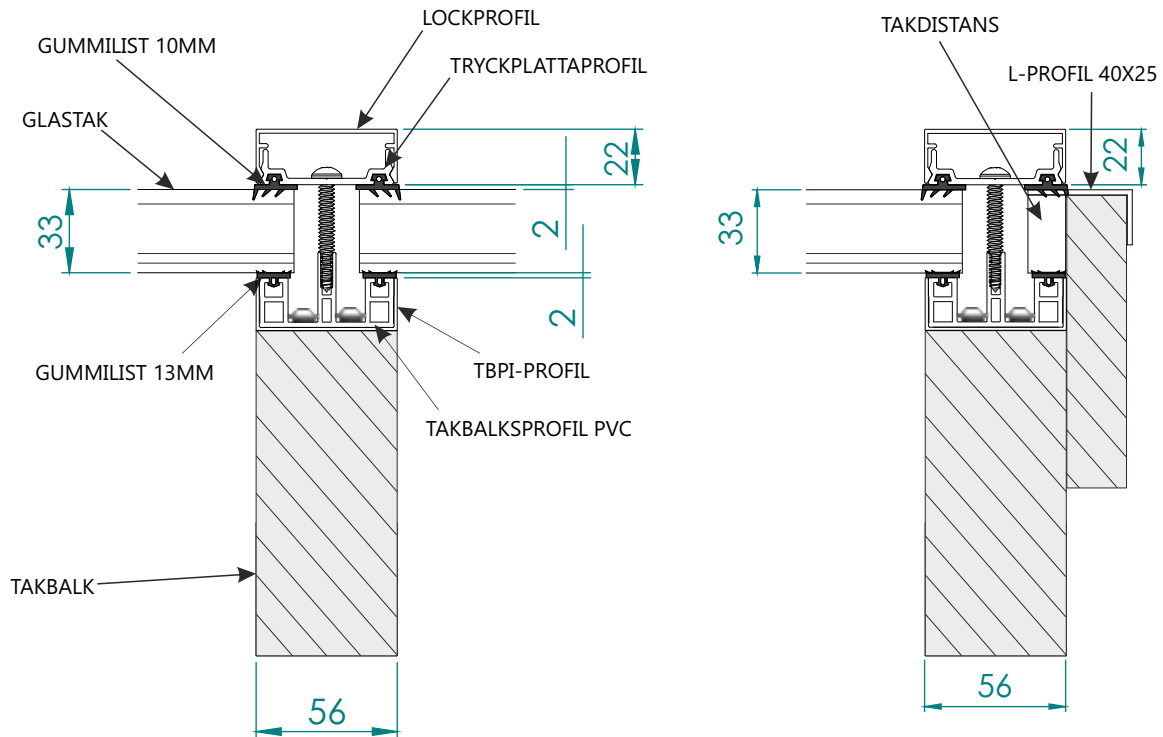

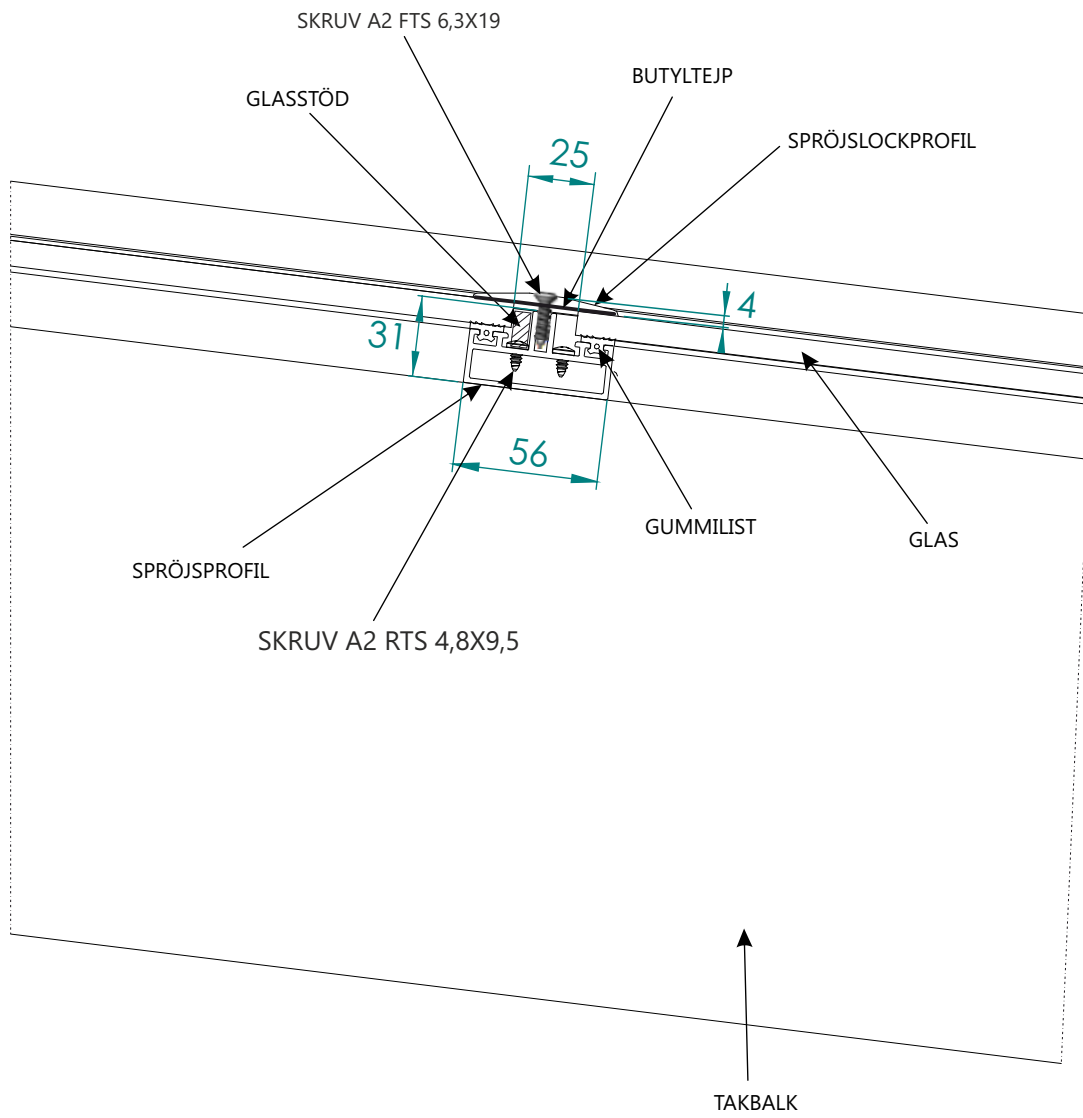
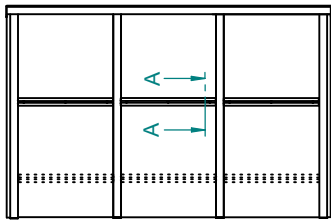

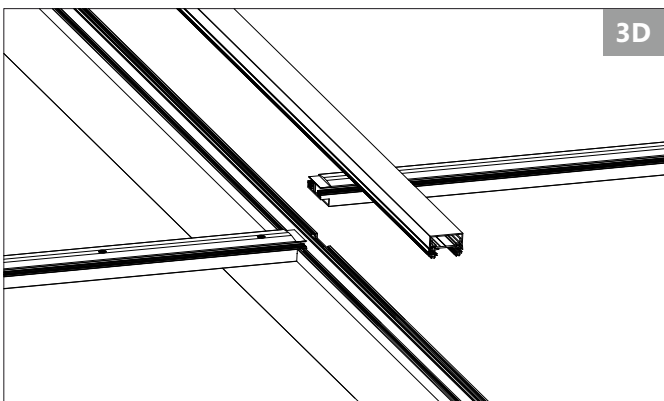
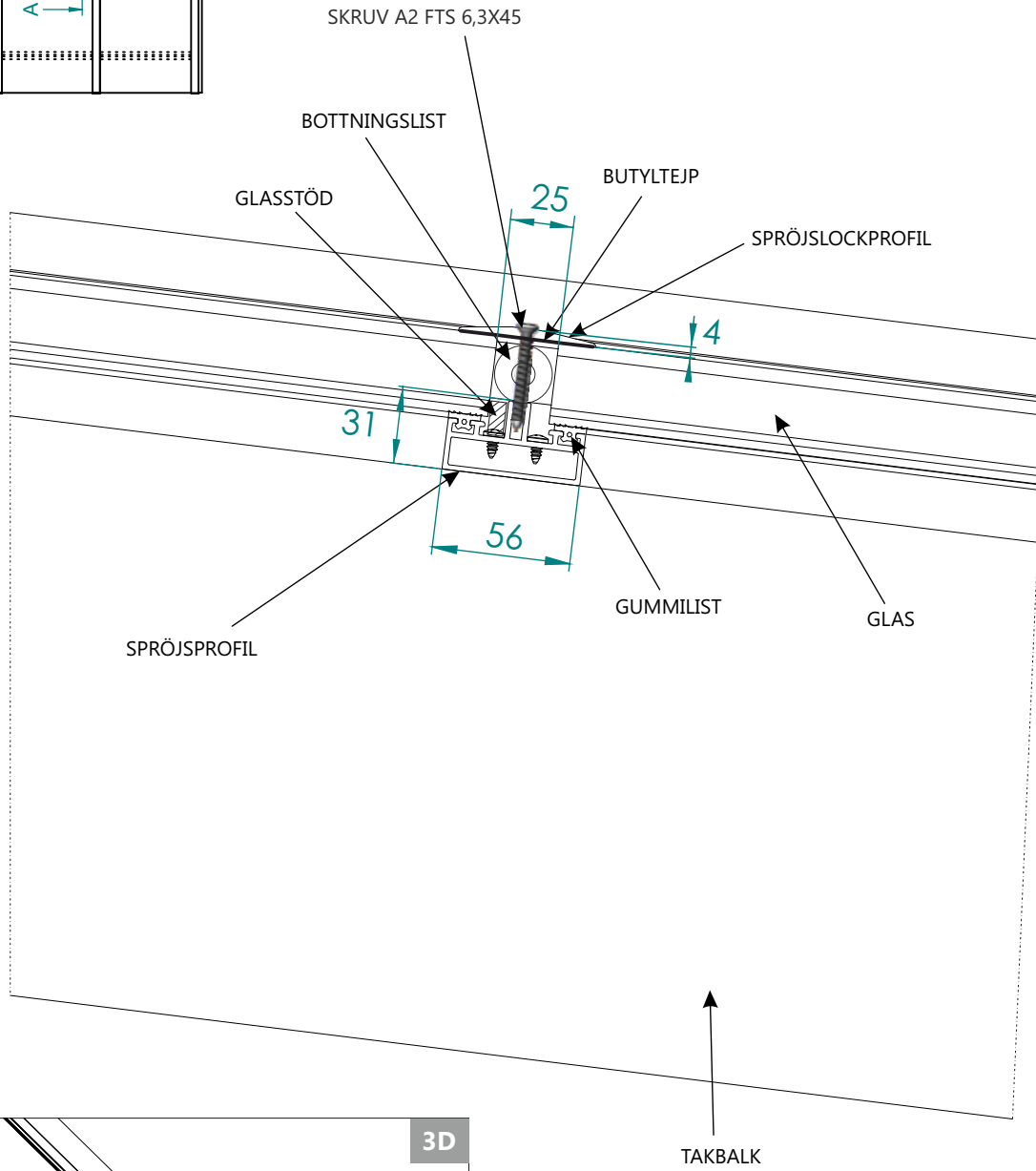
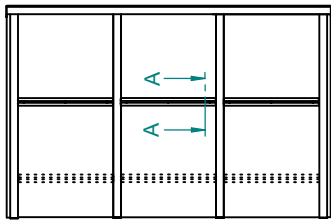

EXPOROOF UTERUMSTAK PRODUKTBLAD & TEKNISK BESKRIVNING



Expodul Uterum
Huvudkontor, Utställning
Sörbyvägen 7, 571 78 Forserum
Tel: 0380-377 130
info@expodul.se
www.expoduluterum.se



Expodul Uterum



Expodul.Uterum