



MONTERINGSANVISNING

EXPO WOOD115 TRÄ-ALU PARTIER



ANVISNINGEN BESKRIVER FÖLJANDE PARTIER:

- Skjutparti
- Altandörr
- Fast parti/Fast parti med vädringslucka

*Var alltid försiktig när du hanterar glas. Tänk på att stora glasytor kan bli mycket tunga. Använd alltid vattenpass eller laser instrument när du monterar dina partier. Tillbehör såsom handtag, täcklock etc. skickas med tillhörande parti om inget annat anges.

Viktigt



Läs noga igenom anvisningen innan och medans du monterar. Felmontage kan leda till att produkten inte fungerar på rätt sätt.

Expodul Uterum
Huvudkontor, Utställning
Sörbyvägen 7, 571 78 Forserum
Tel: 0380-377 130
info@expodul.se
www.expoduluterum.se

Följ oss på sociala medier!

Dela med dig av ditt projekt på **#expoduluterum**



Expodul.Uterum



Expodul Uterum

LÄS FÖLJANDE INNAN DU PÅBÖRJAR MONTAGET

Detta dokument är ett viktigt verktyg för dig som montör. Den beskriver tillvägagångssätt för montage av glaspartier ur Expo Wood115 trä-aluminium system. Dokumentet innehåller anvisningar och beskrivande illustrationer för ett lyckat montage. Viktigt att instruktioner i detta dokument följs för att inte riskera att produkten fungerar på ett felaktigt sätt.

MOTTAGANDE AV GODS

När ditt glasparti levereras är det viktigt att du kontrollerar godset noggrant innan montaget påbörjas. Fraktskador anmäls till fraktbolaget enligt anvisningar på tillhörande fraktsedel. Vid saknat gods eller fel på vara skall detta omedelbart anmälas till info@expodul.se för åtgärdshantering.

FÖRSÄLJNINGSVILKOR & GARANTIER

Läs mer om Expodul Uterums försäljningsvilkor och garantier på vår hemsida. <https://www.expoduluterum.se/forsaljningsvillkor-och-garantier/>

LYFT AV SKJUTDÖRR

Dörren måste vara i stängt läge vid lyft. Det rekommenderas att lyfta skjutdörren med sugkoppar på glaset, antingen för hand eller med kran.

Den får INTE lyftas så att karmen kan skadas av dörrens vikt.

INNAN MONTERING

Dörren ska förvaras i 90 grader på en plan horisontell yta. Plast som lindas runt produkten måste öppnas vid mottagandet. Vid förvaring utomhus ska produkten täckas över. Börja med att ta bort remmarna som fäster dörren till pallen. Ta sedan bort det lutande stödet som stödjer dörren, var medveten om att skjutdörrar är stora och tunga produkter!

Skjutparti

Kontrollmät din karmöppning och åtgärda eventuella ojämnheter. Viktigt att grunden är rät. Dörren ska monteras på ett helt plant underlag så att tröskeln får bra stöd. Använd vattenpass!

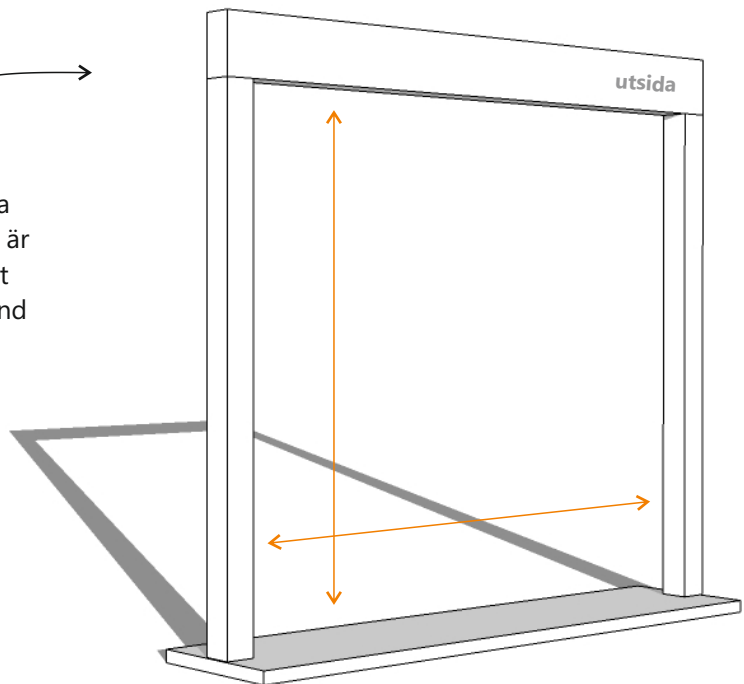

Klossa partiet. En plan yta rekommenderas, där detta inte är möjligt kan den stödjas som visas på bilden

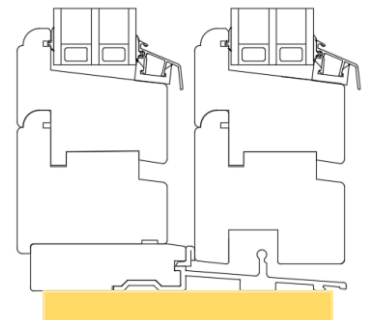
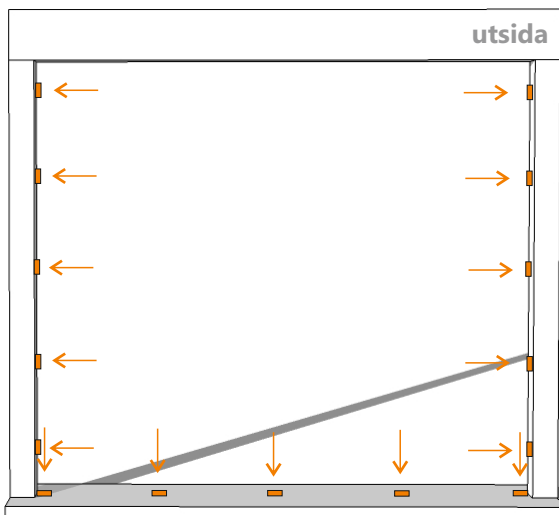

Stöd min 150mm på djupet, viktigt att det är stöd hela vägen ut som visas på bilden.

För partier i Expodul Uterums limträstomme

För montering i Expodul Uterums limträstomme medföljer anpassade L-profiler som skall monteras runt om partiet i karmöppningen.

För insida:
3x L-profil 40x25mm

För utsida:
1x L-profil 40x25mm
2x L-profil 40x11mm

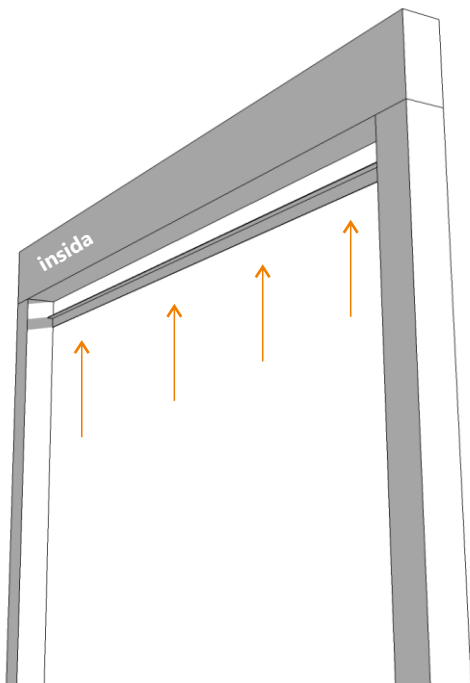

Börja med de yttre L-profilerna.

Fäst den övre L-profilen 40x25mm med den kortare sidan av profilen upp mot bärlinan.

Låt L-profilen linjera med bärlinans utsida och fäst den med medföljande skruv.

Skruv: 4,3x28mm

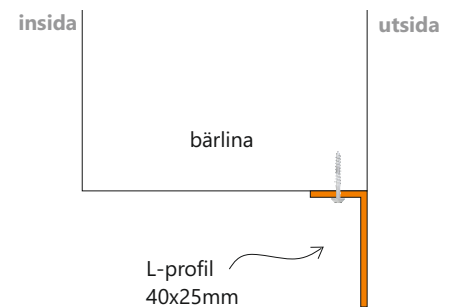

Fäst de avkapade L-profilerna 40x11 på vardera sida av karmöppningen. Fäst den kortare delen ev L-profilen mot stolpen.

Låt L-profilen linjera med stolparnas utsida och fäst dem med medföljande skruv.

Skruv: 4,3x28mm

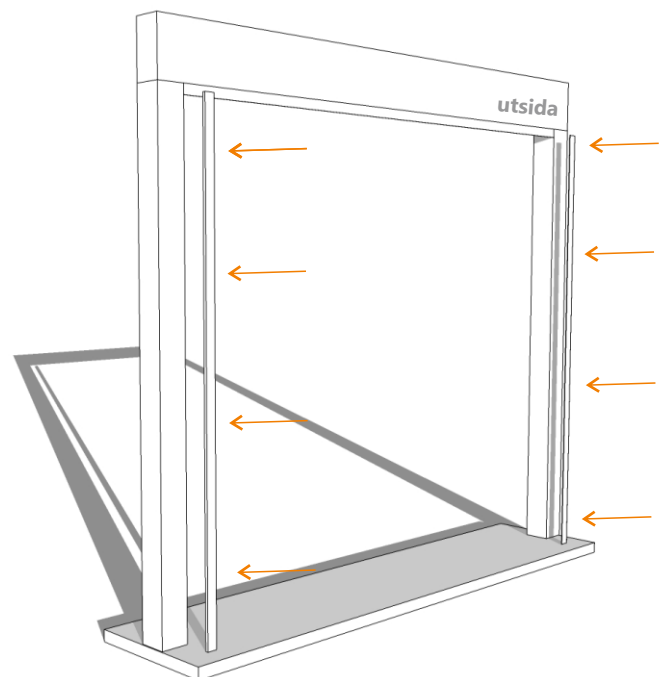
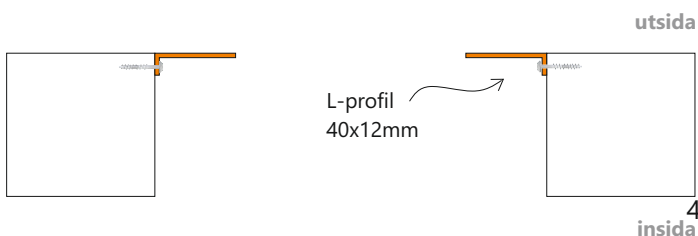

Skjutparti

Lyft skjutpartiet på plats i karmöppningen. Tänk på att vara varsam med karmen. Lyft partiet med hjälp av sugkoppar på glaset.

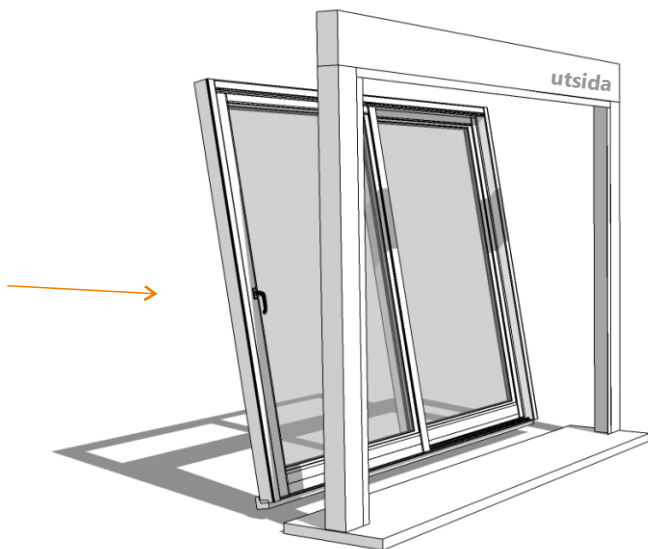

Dörrar över 2990mm levereras med glas separat. Kunden ansvarar för korrekt montering av glas. Kostnaden av installationen måste utföras av kunden. Se instruktionerna för hur du monterar glas.

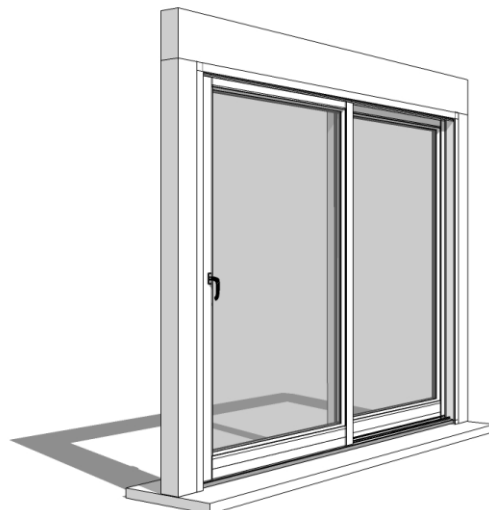

Alla förborrade hål i ramen ska användas, använd 6mm skruvar, längden på skruven kan justeras efter behov.

Förborrade hål som är på utsidan av ramen ska tätas med tätningsmedel. Detta är mycket viktigt att undvika läckage!



Se till att partiet står helt rakt innan du monterar foder och styrningar

Observera att toppramen inte ska belastas.

Skjutparti

Justering av skjutdörr, stängningssida

Om skjutdörren träffar ojämnt på stängningssidan kan detta justeras genom att lägga till eller minska höjden under mittposten. Några millimeter kommer att göra stor skillnad på stängningssidan.



Justering av skjutdörr, bakkant

Om skjutdörren inte träffar krokarna baktill, då finns det möjligt att justera luckan. Ta bort täckpluggen i bakkant och skruva på den lilla insexskruven, använd en 3 mm nyckel. (den synliga hylsan skruvas INTE på).

Dörren kommer då att flyttas inåt.

Det finns även en motsvarande på andra sidan, justera denna så att dörrbladet är parallellt med tröskeln.

Demontering av skjutdörr

Skjutdörren kan demonteras genom att skruva loss aluminiumskenan i toppramen. Börja med dörren i stängt läge, ta bort skruvarna ovanför den fasta delen.

När detta är gjort skjuts dörren försiktigt till öppet läge. Skruva sedan loss de återstående skruvarna och lyft ut fältet. OBS!! Dörren är nu helt lös och kan ramla ut.

Tänk på att säkra dörren så att den inte skadas. Minst 2 personer rekommenderas för detta tillvägagångssätt.

Allmän information om montering av glas

När glas skickas i separat är det viktigt att du kontrollerar att glaset är oskadat innan demontering av en eventuell gammal dörr eller montering av en ny dörr påbörjas.

Glastätningen ska alltid monteras från fabrik och nödvändiga tillbehör kommer medskickade med undantag från lim för montering av glas.



Skjutparti

Montering av glas i dörrar med aluminiumbeklädnad

Kontrollera först att glasöppningen är fri från skador och smuts.

1. Börja med att lägga tätningsmedel i hörnen och en remsa på ca 6 cm på sidorna.

Limmets funktion är att hålla glaset på plats i ramen som ett extra inbrottskydd. Se bild.



2. Därefter placeras vinklade glasklossar i botten. Placera dessa ca 6cm från hörnet och utåt. Dessa ska ligga ända fram till glassfalsen.

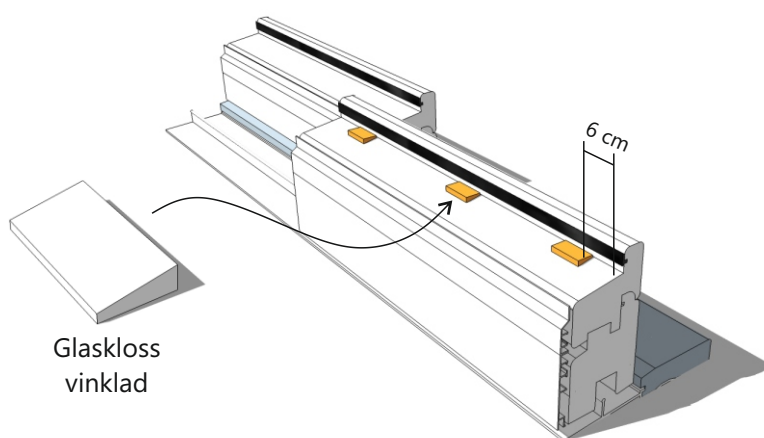

3. Lyft sedan glaset på plats och använd de bifogade glasklossarna på sidan och ovasidan. 3 och 4 mm tjocka block ingår. Kila in den rundade delen bakom glaset och fäst sedan med skruv.

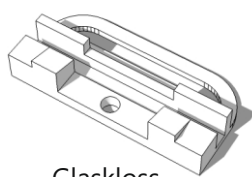

Se till att gummilisten inte krullar eller viker sig samt att glaset har jämnt tryck mot gummilisten.



4. Clips monteras sedan i botten av glassfalsen. Placera clipsen cirka 6 cm från kanten av falsen, sedan cirka 25 cm mellan dem varje clips. Clipsen fästs antingen med en klammer eller men en liten skruv. Använd klamrar/skruv avsedda för utomhusbruk.

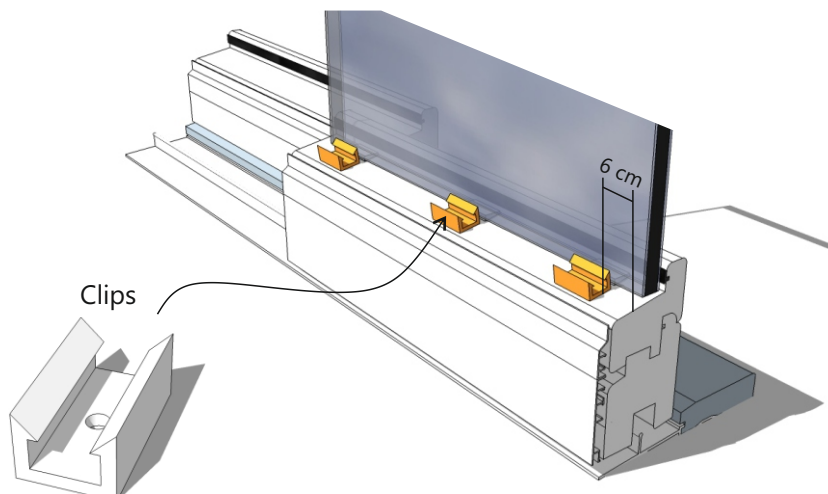

Skjutparti

Montering av glas i dörrar med aluminiumbeklädnad

Kontrollera först att glasöppningen är fri från skador och smuts.

5. Placera täcklist i aluminium på clipsen, använd sedan en gummiklubba och slå dit listen. Du kommer att höra när aluminiumlisten klickas på plats.

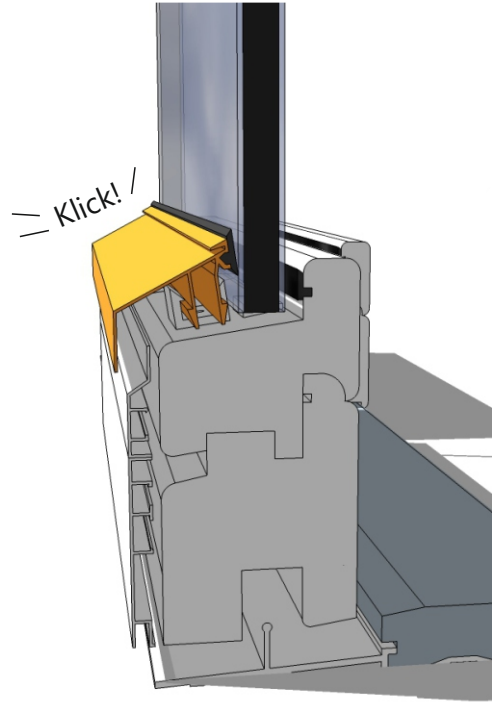

6. Montera sedan täcklist i aluminium även på sidan och i ovkant runt om glaset. Använd en gummiklubba och slå fast dem. Du kommer att höra när aluminiumlisten klickas på plats.

vissa fall kan det finnas behov av en liten anpassning av sido-glaslisterna, dessa kapas med kap/gersåg.

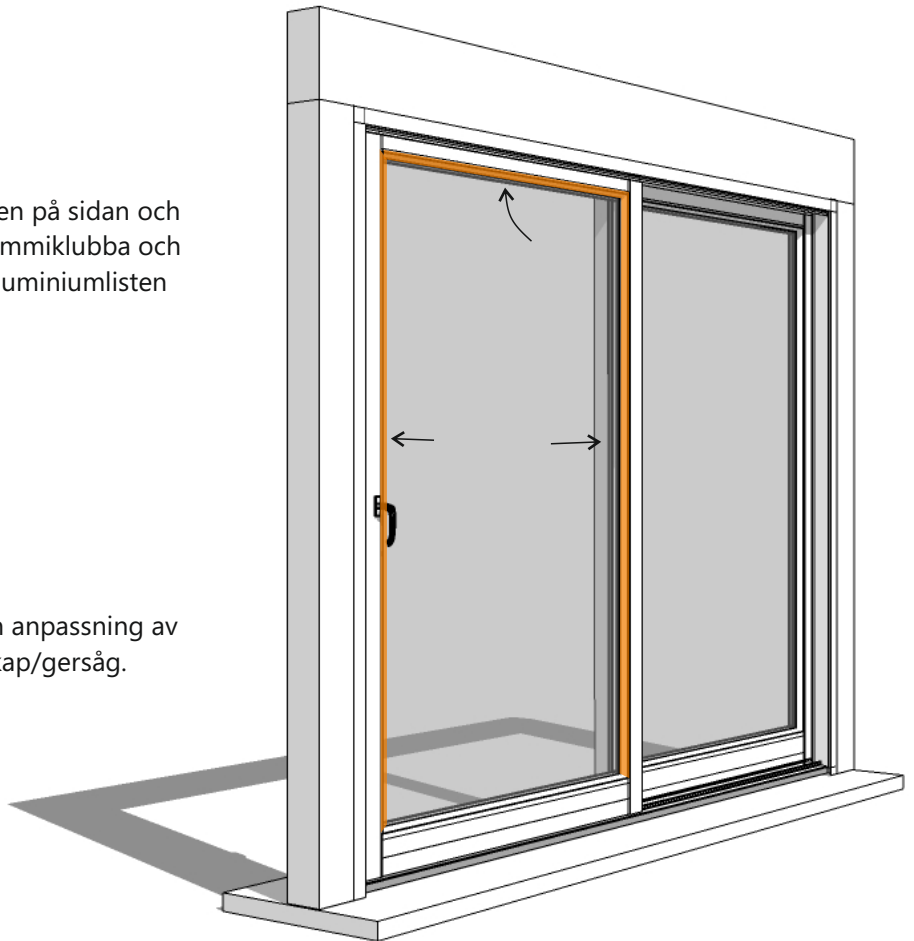

Altandörr

Kontrollmät din karmöppning och åtgäda eventuella ojämnheter. Använd vattenpass!

För montering i Expodul Uterums limträstomme medföljer anpassade L-profiler som skall monteras runt om partiet i karmöppningen. Dessa monteras likt anvisningen på s. 4.

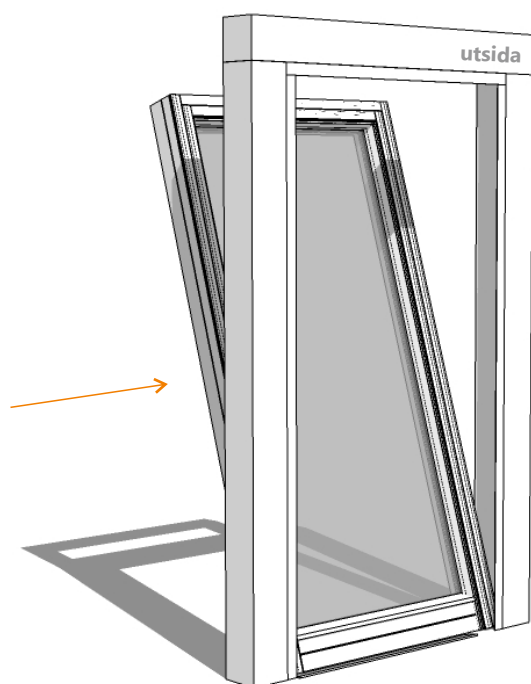

Lyft dörren på plats och centrera partiet i karmöppningen. Avståndet mellan dörrblad och karm bör vara ca. 15mm på varje sida.

Tänk på att vara varsam med karmen. Tips: Lyft partiet med hjälp av sugkoppar på glaset.



Kontrollera att underlaget för tröskeln är i våg. Använd avjämning eller uppkilning som underlag för tröskeln. Detta gäller även mitt på tröskeln. Se till att skumremsan är intryckt i profilen innan dörren monteras.

Obs! Ytterkanten av underkarmen ska stöttas upp med en trälist.

Droppbleck bör monteras innan dörren.

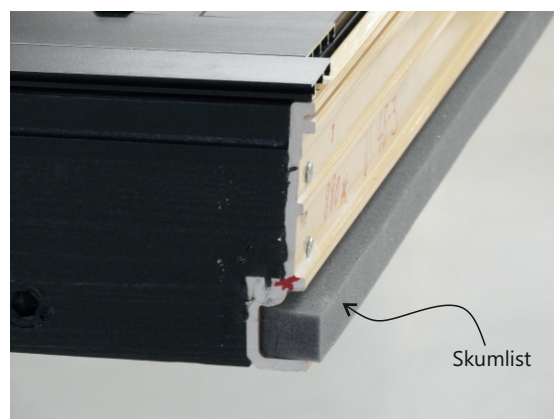

Justera de övre kilarna så att dörrbladet nästan nuddar överkarmen på låssidan. Använd ej vattenpasset för att tvinga karmen i lod sidledes. Använd monteringskruvar (minst 2x4 st.) för infästning av dörren. Fäst först dörren upptill. Sidokarmen kan med fördel vara något ur lod för att ge mer frigång mellan tröskeln och dörrbladet på låssidan.

Altandörr

Öppna dörren cirka 5 cm och kontrollera:

- Att båda hörnen på låssidan har lika stort avstånd mellan dörrblad och karm.
- Att avståndet till tätningslistan är lika över hela dörren.

När dörren har rätt placering och karmen är justerad, fäst även dörren i botten. Upprepa infästningen. Vid större dörrar, kontrollera att karmen inte buktar in eller ut.

Isolera smygen med drev-ull eller motsvarande. Tryck försiktigt. Användning av skum rekommenderas inte för tätning runt dörrar.

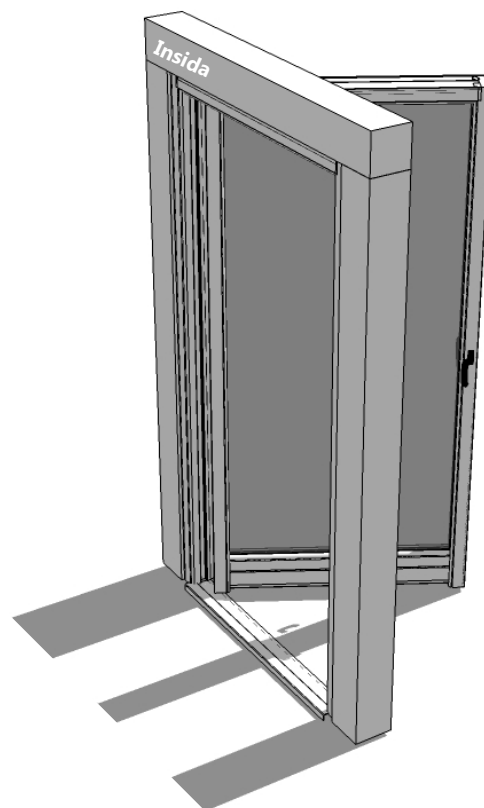

Montera därefter L-profiler på dörrens insida alternativt foder och lister runt dörren.

Säkerställ att vindtätning och ångtätning bibehålls.

Fast parti

Kontrollmät din karmöppning och åtgärda eventuella ojämnheter. Använd vattenpass!

För montering i Expodul Uterums limträstomme medföljer anpassade L-profiler som skall monteras runt om partiet i karmöppningen. Dessa monteras likt anvisningen på s. 4.

Obs!
Vänd den aluminiumbeklädda sidan utåt!

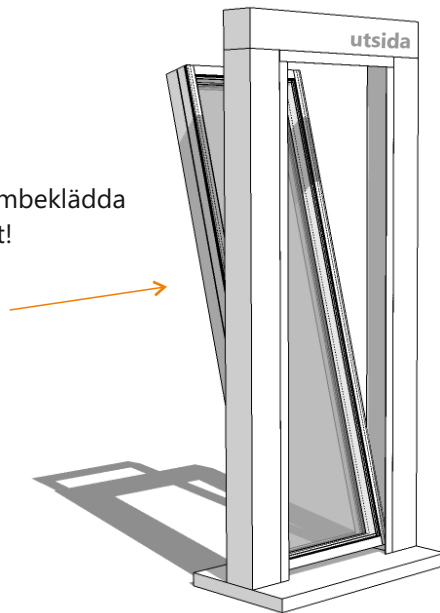

Lyft glaspartiet på plats och centrera partiet i karmöppningen. Tänk på att vara varsam med karmen. Tips: Lyft partiet med hjälp av sugkoppar på glaset.

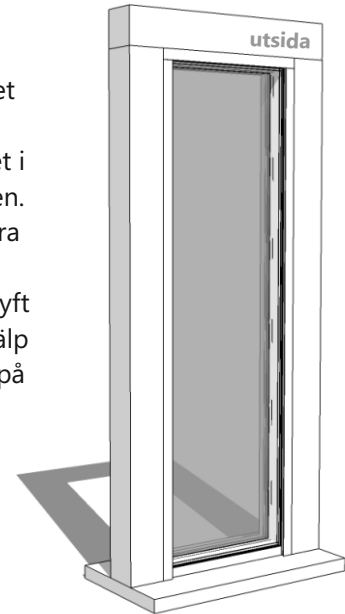

Vid Expodul Uterums limträstomme fästs L-profiler med skruv 4,8x28

Infästning mot karm sker via förborrade hål på insidan av glaspartiets ram.

Alla förborrade hål i ramen ska användas, använd 6mm skruvar, längden på skruven kan justeras efter behov.

Förborrade hål som är på utsidan av ramen ska tätas med tätningsmedel. Detta är mycket viktigt att undvika läckage!

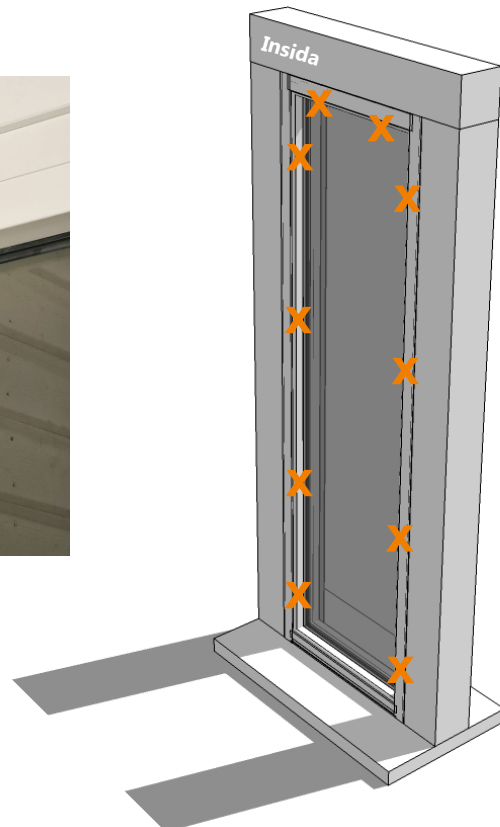
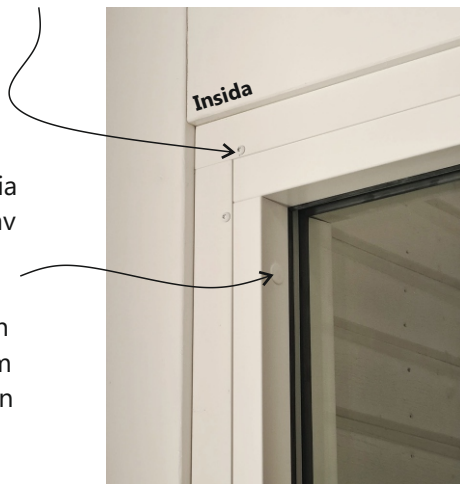



MONTERINGSANVISNING

EXPO WOOD115 TRÄ-ALU PARTIER

Expodul Uterum
Huvudkontor, Utställning
Sörbyvägen 7, 571 78 Forserum
Tel: 0380-377 130
info@expodul.se
www.expoduluterum.se